

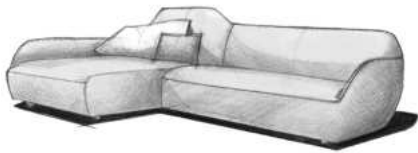

CR.480

TECHNISCHE DATEN



CR.480

Spezifikationen

Designorientiertes Anreihprogramm

- ! Organische Linienführung mit rundem, bombierten Rücken und Seitenteilen
- ! Umlaufender Rücken mit großer Sitztiefe
- ! Wahlweise übertiefes Anreihsofa in 2 Rückenhöhen
- ! Sessel immer mit hohem Rücken
- ! Wahlweise Sitzkomfort Classic oder Sitzkomfort Classic plus
- ! Programmumfang: Sessel, Sofabank, Anreihsofa, XL-Anreihsofa, Hocker und Polsterbank

Sitzkomfort Classic

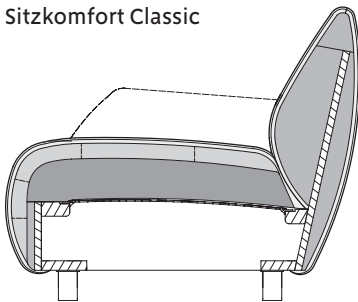

Sitzkomfort Classic plus

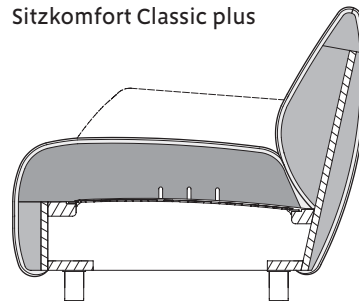

Technischer Aufbau

- ! Holzinnengestell
- ! Unterfederung: Wellenfeder

Sitzkomfort Classic:

- ! Sitzpolster aus Polyurethan-Kaltschaum, „Raumgewicht“ 37 kg/m³, abgedeckt mit gekammerter Matte, gefüllt mit Schaum-Faser-Füllung, mit Vlies untersteppt
- ! Rückenpolster aus Polyurethan-Kaltschaum, „Raumgewicht“ 28 kg/m³, mit Vlies untersteppt

Sitzkomfort Classic plus:

- ! Sitzpolster aus Polyurethan-Kaltschaum, „Raumgewicht“ 37 kg/m³, mit Vlies untersteppt
- ! Rückenpolster aus Polyurethan-Kaltschaum, „Raumgewicht“ 28 kg/m³, mit Vlies untersteppt

Standardfuß:

- ! Kunststofffuß schwarz
- ! Metallfuß lackiert RAL 9017 Verkehrsschwarz

Die Angaben zum „Raumgewicht“ können in einem Toleranzbereich von +/- 10 % schwanken.

Bestellhinweise

- ! Sitzhöhe wahlweise 39 cm (Kunststofffuß schwarz) oder 42 cm (Metallfuß lackiert RAL 9017 Verkehrsschwarz)
- ! Der Sessel kann gegen Mehrpreis wahlweise mit weichen Rollen (für harte Bodenbeläge) oder mit harten Rollen (für weiche Bodenbeläge) ausgestattet werden. Sitzhöhe hier immer 39 cm.
- ! Sessel XS: Kunststoffgleiter, Sitzhöhe 41 cm. Rollen nicht möglich.
- ! Sitzkomfort Classic oder Sitzkomfort Classic plus
- ! Beim XS-SE ist aus technischen Gründen nur der Sitzkomfort Classic möglich!

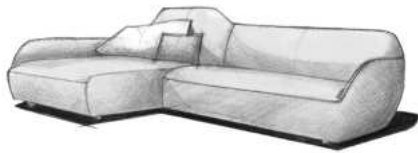

CR.480

Programmübersicht

XS-Sessel in der Größe: 79 cm

Draufsicht Seitenansicht

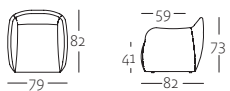

XS-SE 480

Sessel in der Größe: 96 cm

Draufsicht Seitenansicht

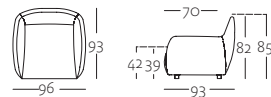

SE 480

Sofabank in zwei Größen: 194, 214 und 234 cm

Draufsicht



SOB 480/194

SOB 480/214

SOB 480/234

Polsterbank

Draufsicht



PB 480/100

Hocker

Draufsicht



HCK 480/63

Anreihsofa in drei Größen: 138, 158 und 178 cm

Draufsicht

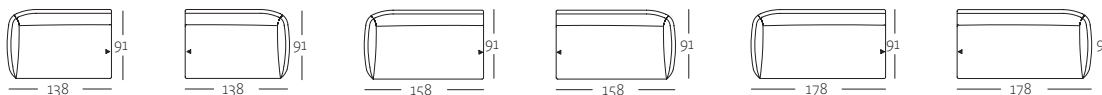

ASO 480/138 li

ASO 480/138 re

ASO 480/158 li

ASO 480/158 re

ASO 480/178 li

ASO 480/178 re

XL-Anreihsofa in der Größe 120 cm, zwei Rückenhöhen: 73/76 (XL-ASO) und 88/91 cm (H-XL-ASO)

Draufsicht

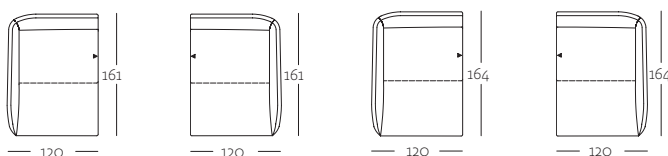

XL-ASO 480/120 li

XL-ASO 480/120 re

H-XL-ASO 480/120 li

H-XL-ASO 480/120 re

XL-Anreihsofa in der Größe 140 cm, zwei Rückenhöhen: 73/76 (XL-ASO) und 88/91 cm (H-XL-ASO)

Draufsicht

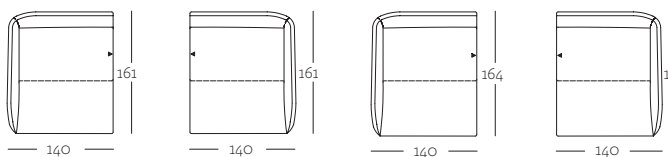

XL-ASO 480/140 li

XL-ASO 480/140 re

H-XL-ASO 480/140 li

H-XL-ASO 480/140 re

Seitenansicht

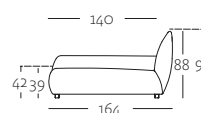

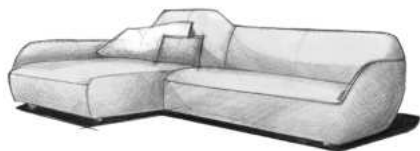

CR.480

Programmübersicht

Rückenkissen-Matte in der Größe: 91 x 63 cm

Seitenansicht



Frontansicht



Draufsicht

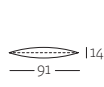

RUK-MA 480/91 x 63

Rückenkissen-Matte verstellbar in der Größe: 72 x 76 cm

Seitenansicht



Frontansicht

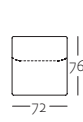

Draufsicht

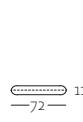

RUK-MA-V 480/72 x 76

Kissen in der Größe: 60 x 60 cm

Seitenansicht



Frontansicht



Draufsicht



KI 480/60 x 60

Polsterkissen in zwei Größen: 54 x 27 und 40 x 40 cm

Seitenansicht



Frontansicht



Draufsicht



POK-L 480/54 x 27

Seitenansicht



Frontansicht



Draufsicht



POK 480/40 x 40

CR.480

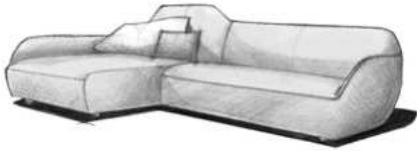

FUSSVARIANTEN

Standardfüße



Kunststofffuß
schwarz
Höhe: 5 cm



Metallfuß
lackiert RAL 9017
Verkehrsschwarz
Höhe: 8 cm



Rollenfuß
Kunststoff, schwarz
Höhe: 5 cm
(nur für Sessel)